

BIJENKOMST VAN VRIJDAG 17 MAART 1950
Voordracht gehouden voor de Vereniging ter beoefening van de
Krijgswetenschap

door

J. H. COUZY, Kolonel van de Generale Staf

PANTSERTROEPEN, IN HET BIJZONDER HET GEBRUIK VAN
VECHTWAGENS IN DE INFANTERIEDIVISIE

Voorzitter: Luitenant-Generaal M. R. H. CALMEIJER

De Voorzitter:

Ik open de vergadering en heet U allen welkom en geef het woord aan de Kolonel Couzy voor het houden van zijn voordracht.

1. Inleiding.

Mijnheer de Voorzitter, Mijne Heren,

Hoewel het voor mij een groot voorrecht is dit onderwerp hedenavond voor U te mogen inleiden, kan ik mij levendig voorstellen, dat verscheidenen onder U zich hebben afgevraagd of er geen actueler vraagstuk ware te bedenken geweest. Immers er is reeds zoveel gesproken en geschreven over tanks, dat het zeer moeilijk zal zijn daarvan nog iets nieuws te vertellen. Inderdaad kunt U hedenavond geen sensationele onthullingen verwachten, terwijl ik evenmin nieuwe gezichtspunten zal ontvouwen.

Evenwel ontbreekt ons nagenoeg allen de praktische ervaring in het optreden van en het werken met tanks. De enige wijze om daarin voldoende inzicht te verkrijgen is veel ervan te lezen en te horen, daarover te discussiëren, liefst met mensen, die wel ervaring bezitten.

De noodzakelijkheid om ons dat inzicht te verwerven zal wel niemand willen ontkennen. De tank heeft nu cenmaal zijn belangrijke plaats in de gevechtsvoering ingenomen, zodat hij niet meer van het gevechtveld zal verdwijnen. Ook onze organisatie zal tankeenheden gaan tellen. Een ieder zal er dan ook naar moeten streven op de hoogte te komen en te blijven van het optreden en het gebruik dier eenheden. Niet alleen zij, die zodanige onderdelen zullen gaan commanderen of die met deze onderdelen zullen moeten samenwerken, moeten daarmede geheel vertrouwd zijn, maar allen die deze wapens tegenover zich kunnen krijgen. Voor de verdediging tegen tanks moet men op de hoogte zijn van hun wijze en mogelijkheden van optreden.

Mijn inleiding van hedenavond beoogt dan ook niets anders te zijn dan een grondslag voor een gedachtenwisseling, welke ons inzicht kan helpen vergroten.

Zoals U allen bekend is, heeft de ontwikkeling der pantsertroepen zich voltrokken langs twee verschillende wegen, welke hun oorsprong vonden in

- a. de noodzaak om de infanterie haar voorwaartse beweging te hergeven, m.a.w. haar aanvalskracht op te voeren;
- b. het falen der cavalerie in haar taken van verkenning en ingrijpen in de slag.

Dientengevolge ontwikkelden zich twee opvattingen, welke min of meer tegenover elkander stonden, n.l. de

- a. tank is de begeleider der infanterie;
- b. tank treedt op als zelfstandig wapen.

Voor de laatste oorlog bracht deze strijdvrage verscheidene pennen in beweging, terwijl de organisatiën in de verschillende legers duidelijk deden zien welke opvatting daarin overheerste.

De afgelopen oorlog heeft tot een samensmelting dier opvattingen geleid, waarvoor ik overigens moge verwijzen naar hetgeen hierover wordt vermeld in de Wetenschappelijke Jaarberichten onzer Vereniging op blz. 64 van 1938/1939 en op blz. 67 van 1947.

Thans kunnen de pantsertroepen worden onderscheiden in

- a. verkenningseenheden;
- b. pantserdivisiën;
- c. tankeenheden voor de infanterie.

Zowel in de verkenningseenheden als in de pantserdivisiën vinden we naast het pantser-element het infanterie-element, terwijl de tankeenheden voor de infanterie organiek daarbij zijn ingedeeld, dan wel door de hogere leiding zonodig daaraan worden toegewezen. De samenwerking infanterie—tanks beperkt zich dus niet uitsluitend tot de infanteriedivisiën maar vormt ook een integrerend deel van het optreden der beide eerstgenoemde eenheden.

De tank is een aanvalswapen, waarin vuurkracht, bewegelijkheid en bescherming zijn gecombineerd, dat optreedt door die vuurkracht en bewegelijkheid alsmede zijn schokvermogen. Zonder op die eisen dieper in te gaan, is het duidelijk, dat de verschillende, dikwijls uiteenlopende taken welke aan tanks kunnen worden opgedragen, verschillende eisen aan die combinatie zullen stellen. Dientengevolge zijn dan — overeenkomstig als bij oorlogschepen — ook verschillende soorten in gebruik.

Alvorens over te gaan tot een meer gedetailleerde beschouwing van het optreden der tankeenheden voor de infanterie, nog enkele woorden over de verkenningseenheden en pantserdivisiën.

2. Verkenningseenheden.

a. Taak.

Zoals de naam reeds aangeeft wordt de *hoofdtak* voor deze eenheden gevormd door de tactische verkenning. D.w.z. het verzamelen van min of meer gedetailleerde gegevens omtrent het terrein, 's vijands opmarsch, diens indeling en opstellingen, enz., teneinde de commandant, die haar uitzendt, in de gelegenheid te stellen tijdig de nodige maatregelen te nemen en zijn plan op te maken. De resultaten dezer verkenning moeten de commandant ener grote eenheid dus in staat stellen zijn voorbereidingen voor het gevecht te treffen.

Als *neventaak* kan beveiliging worden opgedragen, doch gelet op de eigenschappen van bewegelijkheid, vuurkracht en goede radioverbindingen zijn deze eenheden voornamelijk voor de hoofdtak georganiseerd.

Uiteraard kunnen deze eenheden ook andere opdrachten vervullen, zodat de opdrachten voor deze eenheden kunnen worden onderscheiden in

- (1) verkenning;
- (2) beveiliging;
- (3) andere opdrachten.

Hoewel al deze opdrachten kunnen worden vervuld, zullen voor elk van die opdrachten meestal de formatie, de wijze van optreden en de frontbreedte zodanig verschillen, dat in vele gevallen die opdrachten niet gezamenlijk tegelijkertijd kunnen worden uitgevoerd. Alsdan moet duidelijk worden aangegeven op welk tijdstip een bepaalde taak moet worden verricht, b.v. wanneer — op een vastgesteld tijdstip of na het bereiken van een bepaald doel — de verkennende taak overgaat in een beveiligende. Ter illustratie diene, dat een verkenningsafdeling met een verkennende taak een frontbreedte van 10 à 15 km kan worden gegeven, welke frontbreedte bij een beveiligende taak 7 à 8 km niet kan overschrijden.

In de Verenigde Staten bestaat een uitgebreide sterke stroming tegen vorenvermelde opvattingen. Hoewel voor zover mij bekend de voorschriften op dit gebied nog niet zijn gewijzigd, wordt door de aanhangers der zo juist genoemde stroming aangenomen, dat de nadruk niet op de verkennende maar op de beveiligende en andere taken moet worden gelegd. Men grondt dit dan o.m. op de ervaringen in de veldtocht in Europa 1944/45, waarbij de zuiver verkennende opdrachten slechts 3 % van het totaal zouden hebben uitgemaakt. In de verkenningen op enige afstand wenst men door vliegtuigen te voorzien, terwijl de gevechtsverkenning uiteraard door de aanvallende troepen zelve geschiedt. Als hoofdtak voor de verkenningseenheden ziet men dan ook de beveiliging in front en/of op de flanken, alsmede de uitvoering van bijzondere opdrachten. Tot deze laatsten kunnen behoren het onderhouden van het verband tussen gescheiden oprukkende legers of legerkorpsen, het zich meester maken en tijdelijk bezetten van bepaalde terreingedeelten, e.d.

Hierbij dient evenwel niet uit het oog te worden verloren, dat gedurende bedoelde veldtocht over oppermacht in de lucht werd beschikt, terwijl het altijd de vraag blijft of dat overwicht ook in de toekomst steeds aanwezig zal zijn. Laatstgenoemde opvattingen baseren zich m.i. daarop te veel.

De Britse verkenningsregimenten hebben op het Europese oorlogstoneel gefaald. Ik kom daar straks nog op terug. Nu doet zich bij mij de vraag voor of een dergelijk falen — zij het in mindere mate dan bij de Britten — zich eveneens bij de Amerikanen heeft voorgedaan, hetgeen uiteraard mede van invloed op het ontstaan van bedoelde opvatting zou zijn.

Terecht menen de Amerikanen, dat de Britse opvatting om onder alle omstandigheden de verkennende en de beveiligende taak scherp gescheiden te houden, niet juist is. Elke verkenning geeft door haar resultaten al reeds een zekere beveiliging, terwijl de beveiliging niet kan geschieden zonder verkenningen.

b. Ontwikkeling en organisatie.

Zonder verder in te gaan op de taak en de uitvoering daarvan door de verkenningseenheden nog een enkele opmerking over de ontwikkeling dier eenheden na de oorlog. Aan het einde van de oorlog beschikten de Britten over een regiment pantserwagens voor het legerkorps en een verkenningsregiment voor de infanteriedivisie. Van dit laatste is de Nederlandse verkenningsafdeling — waarvan U de organisatie ziet aangegeven op bijlage I — een getrouwe copie. Dit verkenningsregiment had in Noord-Afrika vrij goed voldaan, doch op het Europese oorlogstoneel was zijn optreden een volslagen fiasco. Al spoedig werden deze onderdelen andere opdrachten, zoals bewakingstaken e.d., verstrekt.

Voor de verkenning bezitten de pantserwagens en verkenningsauto's onvoldoende bewegelijkheid buiten de wegen, terwijl de laatsten bovendien te kwetsbaar zijn. Voor de beveiligende taken beschikt het regiment over onvoldoende man- en vuurkracht, welke gebreken tevens het doorbreken van een vijandelijk scherm — zo dikwijls noodzakelijk voor het doorvoeren der verkenningen — practisch onuitvoerbaar maken. Dientengevolge geeft een melding over het vastlopen dezer eenheid tegen vijandelijke weerstanden geen aanwijzingen van waarde omtrent de sterkte dier weerstanden.

In 1946 gingen de Britten dan ook over tot een nieuwe organisatie van dit regiment, welke U vindt aangegeven op bijlage II.

De pantserwagens en de verkenningsauto's werden vervangen door lichte tanks met een kanon van 75 mm, terwijl het infanterie-element belangrijk werd uitgebreid. Hierdoor zijn de bewegelijkheid, de vuur- en de mankracht aanzienlijk toegenomen. Intussen blijven de Britten grote waarde hechten aan de z.g. geruisloze verkenning, waartoe in het stafeskadron zes verkenningauto's zijn gehandhaafd. Verscheidenen betreuren de vervanging der pantserwagens enz. door lichte tanks, waarbij het aantal dier uitingen de laatste tijd schijnt toe te nemen. De vervanging van het regiment pantserwagens bij het legerkorps door het zo even behandelde verkenningsregiment, hetgeen in de bedoeling lag, is niet tot uitvoering gebracht.

De Amerikanen kenden voor de hogere eenheden de „Armored Cavalry Group" van twee bataljons en voor de infanteriedivisie een verkenningseskadron van overeenkomstige samenstelling als de eskadrons der bataljons.

Bij de reorganisatie van 1948, waarbij het „Armored Cavalry Regiment Light" werd samengesteld uit drie bataljons, werden — klaarblijkelijk op grond van gelijksoortige ervaringen als bij de Britten — de pantserwagens vervangen door lichte tanks, het eskadron lichte tanks per bataljon door een compagnie middelbare vechtwagens en de begeleidende artillerie van 75 mm hw door 105 mm hw. Hierdoor kreeg het bataljon de organisatie als aangegeven in bijlage III. De verkenningscompagnie der infanteriedivisie kreeg een gelijkvormige samenstelling met de compagnieën van het bataljon.

Het opvallend verschil tussen de Amerikaanse en Britse organisatie is, dat in eerstgenoemde de jeep als verkennend orgaan is gehandhaafd, terwijl in de laatstgenoemde — behoudens zoals reeds is vermeld bij het stafeskadron — de verkenningsauto's mede door lichte tanks zijn vervangen. Voorts zoeken de Amerikanen de gevechtskracht in tanks, terwijl de Britten hiervoor gemechaniseerde infanterie hebben ingedeeld.

Hoe het ook zij, de ervaringen hebben in elk geval gedwongen tot het verhogen der gevechtskracht, nodig voor het kunnen vervullen der op te dragen taken.

3. Pantserdivisieën.

a. *Ontstaan en doel.*

Reeds in het begin van mijn inleiding vermeldde ik, dat het falen der cavalerie tot de opvatting leidde, dat door het pantser, dus tanks als zelfstandig wapen, de taak om in de slag in te grijpen met succes zou kunnen worden overgenomen.

Onmiddellijk na de oorlog 1914/18 werden in de verschillende landen de denkbeelden daarvoor door sommige schrijvers ontvouwd, zoals door Gene-

raal Estienne in Frankrijk — later voortgezet door de Gaulle — Fuller en Liddell Hart in Groot-Brittannië. De reactie was zeer verschillend.

In Frankrijk zag men — mede op grond van de oorlogservaringen en het voorhanden materieel — als voornaamste taak voor de tank de ondersteuning en begeleiding der infanterie, een opvatting welke in Rusland werd gedeeld.

In Groot-Brittannië — waar de andere opvatting de overhand had — werden verschillende proefnemingen gehouden, welke uiteindelijk leidden tot de vorming van de „Mobile Division”.

In Duitsland, waar het gehele streven er op was gericht om de aanval weder zijn oude eigenschappen van snelheid, verrassing en kracht te geven, werden de Britse proefnemingen met de grootste belangstelling gevolgd, waarbij men tot de conclusie kwam, dat in massa ingezet de tanks de oude rol van de cavalerie op het gevechtveld zouden kunnen vervullen.

In tegenstelling tot de Franse opvatting, dat tanks opraden ten behoeve van de infanterie, moesten alle andere wapens de nodige steun verlenen aan het pantser. Door de samenvoeging van pantserdivisieën met gemotoriseerde infanteriedivisieën werden pantserkorpsen gevormd, waarvoor men als hoofdtak zag weggelegd een omvattend optreden tegen 's vijands flanken. Bij uitgestrekte en/of aangeleunde fronten moesten deze flanken worden verkregen door het forceren van een doorbraak. Voor dit laatste waren er twee mogelijkheden.

Indien het terrein en de kracht van 's vijands verdediging het toelieten konden de pantserdivisieën, gesteund door artillerie en luchtmacht, zelf een doorbraak forceren, waarbij diep door de bres werd heengestoten. Gemotoriseerde infanteriedivisieën, gevolgd door infanteriedivisieën te voet houden de gevormde bres open, verbreden deze en bevestigen het succes.

Was het terrein ongunstig of 's vijands verdediging te krachtig georganiseerd, dan werd de eerste aanval ingezet op de normale wijze, n.l. door infanteriedivisieën gesteund door artillerie en luchtmacht. De pantserdivisieën werden dan in de strijd geworpen, zodra dat mogelijk was, om de begonnen doorbraak snel uit te breiden en te voltooien, waarbij zij zo diep mogelijk doorstieten.

Ook voor het optreden van de pantserdivisie zelve golden beide vorenstaande methoden.

b. Ontwikkeling tijdens de oorlog.

Met de tien pantserdivisieën, welke de Duitsers in het begin van de oorlog bezaten, werd volgens de vorenvermelde beginselen opgetreden. We weten allen met welk succes. Hiermede werd de juistheid hunner beginselen overtuigend bewezen.

Zoals ik reeds in een vroegere inleiding, alsmede in het Wetenschappelijk Jaarbericht in het licht stelde, waren die indrukwekkende resultaten niet uitsluitend te danken aan het juist gebruik van pantser, maar werd de uitwerking van dat gebruik bovendien zeer begunstigd door verschillende andere factoren. Ik noem opnieuw de Duitse opleiding, de passief-defensieve mentaliteit der Geallieerden, het Geallieerd gebruik van tanks, de achtergebleven ontwikkeling van de passieve tankafweer, e.d.

Het is begrijpelijk, dat de Duitse propaganda de behaalde successen exploiteerde door het te doen voorkomen of de tanks het onweerstaanbare hoofdaanvalswapen waren geworden. Hiermede werden de Geallieerden misleid en in verwarring gebracht. Ook verscheidene Duitsers werden hiervan het slacht-

offer, maar de grondleggers van het Duitse pantserwapen, zoals Thoma en Guderian, kenden heel goed de mogelijkheden van dat wapen en de begrenzing daarvan.

Het is uitermate moeilijk om gedurende een oorlog een door de tegenstander verkregen voorsprong in te halen. Niet alleen op materieel gebied, maar ook op het gebied van gevechtsvoering en opleiding. Ook de Geallieerden ondervonden dit, zodat kwalitatief zowel het Duitse pantser als het Duitse antitankkanon tot aan het einde van de oorlog superieur zijn gebleven. Omdat niet helder voor ogen stond welke taken de infanterie binnen de pantserdivisie moest kunnen vervullen, besteedde men bij de opleiding veel te weinig aandacht aan de samenwerking tanks—infanterie. Hoe men soms met de infanterie in zijn maag zat, moge het volgende voorbeeld tonen. Wanneer bij een bepaalde Amerikaanse pantserdivisie de tanks oefeningen in groot verband hielden, liet men de infanterie dier divisie maar een flinke oefenmarsch houden. Toen de ervaringen in Noord-Afrika aantoonde, dat een nauwe samenwerking een eerste vereiste was, trachtte men het gemis aan oefening in te halen en te vergoeden door tot in de laagste onderdelen toe een zoveel mogelijk vaste gemengde indeling te maken, waardoor voortdurend de zelfde tank- en infanterie-onderdelen samenwerkten. Als gevolg hiervan ontstonden en groeiden de noodzakelijke nauwe banden en saamhorigheid.

Tengevolge van de gestadige vooruitgang van de antitankkanonnen, waardoor uiteindelijk pantser zich niet ongestraft enige tijd op het gevechtsveld kan bewegen of het valt ten offer aan dat geschut, is de strijd tank versus antitankkanon — de aloude strijd pantser en projectiel — ten voordele van de laatste beslist. Bovendien werd de verdediging uitgebreid met een groot aantal wapens voor korte afstand (bazooka's e.d.), welke zich gemakkelijk gedekt in het terrein kunnen opstellen. Ook hierdoor werd een nauwe samenwerking tussen tanks en infanterie onontbeerlijk, waarbij de laatste de eersten tegen die verdediging moet beschermen. Het gevolg was, dat het infanterie-element in de pantserdivisie uitbreiding behoefde, waartoe na de oorlog werd overgegaan. Generaal Guderian noemt nu zelfs de verhouding van twee bataljons infanterie op één tankbataljon de meest gewenste.

Ook op een ander punt werd de opvatting gewijzigd. Oorspronkelijk meenden de Duitsers, dat een kanon op motoraffuit het geëigende verdedigingsmiddel was tegen tanks. Zij noemden deze vuurmonden „Panzerjäger", terwijl de Anglo-Amerikanen ze „destroyers" heetten. De ervaring leerde, dat een dergelijk kanon de mindere was van een tank met eenzelfde kanon, zodat van het opzoeken van vijandelijke tanks om deze af te schieten geen sprake was. Men kwam tot de conclusie, dat de tank de beste bestrijder van de tank is.

Mede heeft de ervaring doen zien, dat de organieke artillerie van de pantserdivisie voldoende krachtig moet zijn om de operatiën te kunnen steunen. Door het zwaartepunt der ondersteuning te leggen op de luchtmacht, waren de artilleriebewapening en de ontwikkeling daarvan binnen de Duitse pantserdivisie op de achtergrond geschoven en verwaarloosd. Toen de luchtmacht niet meer in staat was tot rechtstreekse ondersteuning op de grond, heeft zich deze verwaarlozing zeer pijnlijk gewroken.

c. Huidige organisatie en gebruik.

(1) Algemeen.

Wanneer we de huidige organisatiën beschouwen, dan zien we, dat men allerwegen, rekening houdend met de opgedane oorlogservaringen, is over-

gegaan tot een nieuwe organisatie. Als voorbeeld daarvan ziet U de Amerikaanse samenstelling der pantserdivisie opgenomen in bijlage IV.

Ons bepalend tot dit voorbeeld, blijkt het infanterie-element in vergelijking met vroeger bijna dubbel zo groot door toevoeging van een vierde bataljon en de uitbreiding van het bataljon van drie tot vier tirailleurcompagnieën. Voorts werd het z.g. „destroyerbattalion” vervangen door een bataljon zware tanks.

Voor wat betreft de huidige opvattingen omtrent het gebruik van pantserdivisieën, kan worden gezegd, dat de Duitse beginselen onverminderd van kracht zijn gebleven, zij het dan ook getemperd door de kracht van de hedendaagse tankafweer. Leest men de regelen, gegeven door de Amerikaanse pantserdeskundige Brigade-Generaal Clarke, dan komen die wonderwel overeen met die, welke Thoma en Guderian indertijd opstelden.

Op het ogenblik gaat men uit van een legerkorps, bestaande uit enige infanteriedivisieën en een pantserdivisie. Hierbij vormt de pantserdivisie de slagkracht in handen van de legerkorpscommandant. Zij is voor alles georganiseerd voor de aanval; zij vervult de rol van de cavalerie in de 18e en 19e eeuw.

(2) Opmarsch en aanval.

Voor wat betreft de opmarsch en de aanval zij nog het volgende vermeld.

Bij de opmarsch van een legerkorps, gaat — afhankelijk van het terrein en de te verwachten vijand — de pantser- dan wel een infanteriedivisie aan het hoofd. In het eerste geval treedt zij normaal op met twee daarvoor samengestelde gevechtsgroepen in voorste lijn, welke gevechtsgroepen in de diepte zijn gegroepeerd. Een derde gevechtsgroep, als reserve in handen van de divisiecommandant, heeft als voornaamste taak aflossing van onderdelen der voorste gevechtsgroepen en eventueel versterking. De staven voor de te vormen gevechtsgroepen zijn afzonderlijk in de organisatie opgenomen, zoals mede aangegeven in bijlage IV.

De aanval zal in het algemeen worden ingeleid door de infanteriedivisieën. Zodra door deze laatsten daartoe de weg is geopend, forceert de pantserdivisie de doorbraak om daarbij zo diep mogelijk door te stoten. Hierbij desorganiseert zij 's vijands verbindingslijnen en bevelvoering, waarmede zij de vernietiging van de vijand inleidt. De uitvoering hiervan geschiedt in diep geformeerde colonnen; daaraan ontleent zij haar kracht. Dit wil niet zeggen, dat de divisie slechts op een smal front kan optreden of zich langs één weg moet bewegen, maar haar gevechtsgroepen en onderdelen daarvan moeten optreden in diepe colonnen gegroepeerd, de formatie om voorwaarts te kunnen blijven gaan en succes te bereiken. Eerst nadat 's vijands weerstand sterk afneemt, zodat geen krachtige tegenaanval meer behoeft te worden geducht, kan in de breedte worden uitgezwermd.

Aangezien de divisie ver weg gelegen doelen opkrijgt, kunnen en mogen haar geen gedetailleerde bevelen verstrekt. Er moet worden volstaan met een opdracht, welke zo weinig mogelijk coördinerende en beperkende bepalingen bevat. Zij treedt met grote snelheid over grote afstanden op, waarbij zij niet kan of mag worden beperkt of belemmerd door phaselijnen of andere regelingen. Niet alleen heeft de hogere commandant op het ogenblik dat hij de opdracht verstrekt onvoldoende inzicht omtrent hetgeen zich 100 km en meer verder zal kunnen afspelen, m.a.w. welke toestand zich daar dan zal voordoen, maar bovendien geeft elke beperking van beweging de vijand gelegenheid zich te herstellen.

De samenstelling der gevechtsgroepen binnen de divisie — evenals de groepering in die gevechtsgroepen — is geheel afhankelijk van de omstandigheden. Te bereiken doelen, vijand, terrain, enz. oefenen daarop de overheersende invloed uit. In de gevechtsgroepen, samengesteld uit tanks, infanterie, pioniers en artillerie, formeert de gevechtsgroepscommandant gemengde onderdelen, waarbij hij de artillerie en verkenningsonderdelen in eigen hand houdt. Een zeer nauwe samenwerking met de luchtmacht is noodzakelijk.

De slagkracht der divisie wordt gevormd door de middelbare tanks. De hoofdtak voor de zware tanks is gelegen in het ingrijpen tegen vijandelijk pantser, dus in de — zij het ook doorgaans aanvallend gevoerde — antitankverdediging.

(3) Vervolging.

Zodra 's vijands verdediging is gedesorganiseerd, wordt zo snel mogelijk — zonder geïsoleerde weerstanden aan te grijpen en op te ruimen — opgerukt naar terreinafscheidingen, zoals waterlopen e.d., en wegenknooppunten om daardoor teruggaande eenheden of onderdelen te kunnen opvangen en vernietigen. Dit oprukken, waardoor 's vijands algehele vernietiging wordt voorbereid, geschiedt uiteraard in colonne.

(4) Verdediging.

Hoewel de divisie normaal niet is bestemd voor de verdediging, zodat zij daarvoor niet is georganiseerd, kan zij ook daarbij zeer nuttig optreden. Bij voorkeur moet zij dan als krachtige, bewegelijke reserve worden gebezigd, gereed om de tegenaanval in te zetten tegen een doorgedrongen vijand.

Moet zij zelve de verdediging voeren, dan mag zij geen — uiteraard zwakke — lijn van weerstand vormen, maar dient zij, in de diepte gegroepeerd, elastisch op te treden. Een voortdurend agressief optreden, aanvallen om 's vijands voorbereidingen te doorkruisen en tegenaanvallen zullen het meeste succes opleveren.

(5) Verdragend gevecht.

Ook hiervoor leent de divisie zich uitstekend. Door haar grote bewegelijkheid, haar vuurkracht en bescherming kan zij zich gemakkelijk van de vijand losmaken, terwijl zij door verrassende aanvallen uit niet verwachte richtingen de vijand grote vertraging kan opleggen.

(6) Verzorging en onderhoud.

Deze zijn van het hoogste gewicht, zodat zij nauwkeurig moeten worden geregeld. Een pantserdivisie, welke gebrek aan bedrijfsstoffen heeft, is ten dode opgeschreven. Ook het verbruik van grote hoeveelheden munitie vormt een zware belasting.

Een regelmatig onderhoud der voertuigen is eveneens uitermate belangrijk, hetwelk hoge eisen stelt. Ook gedurende onafgebroken operatiën moet voor dat onderhoud tijd worden gevonden. Aflossing uit de reservegevechtsgroep is hierbij normaal.

(7) Conclusie.

Zoals steeds in de gevechtsvoering kan slechts een juiste toepassing der beginselen tot succes leiden. Die beginselen moeten echter meer als leidraad dan als starre regels worden beschouwd.

Een zorgvuldige, degelijke voorbereiding moet worden gevolgd door een krachtige uitvoering, waarbij niet mag worden geschroomd snelle wijzigingen door te voeren en risico's dienen te worden aanvaard.

4. Tanks in de infanteriedivisie.

a. *Algemeen.*

Ondanks de tegengestelde beweringen is en blijft de infanterie nog steeds het hoofdwapen, dat de moeilijkste, onaangenaamste en zwaarste taken vervult en in de oorlog de zwaarste lasten draagt. Doch evenals de oorlog 1914/1918 heeft doen zien, dat een aanval zonder voldoende steun der artillerie tot mislukking was gedoemd, waardoor men zelfs tot de uitspraak kwam, van „l'artillerie conquiert, l'infanterie occupe“, de afgelopen oorlog heeft een overeenkomstig beeld gegeven voor wat betreft de tanks. Zonder ons verder te verdiepen in een beschouwing over de overdreven denkbeelden, welke daarover hebben geheerst en welke ik al reeds hierboven memoreerde, kan men thans wel zeggen, dat — zonder de pioniers en anderen iets te kort te willen doen — we moeten spreken van de combinatie infanterie, tanks en artillerie.

Wil een operatie succes hebben, dan is daarvoor vereist een zeer nauwe samenwerking van alle wapens en diensten, tot in de kleinste onderdelen toe. Om tot die samenwerking te kunnen geraken, is het noodzakelijk, dat de verschillende wapens elkanders wijzen van opereren kennen en elkanders moeilijkheden en noden volkomen begrijpen. In het bijzonder geldt dit voor infanterie en tanks. Beiden zijn wapens voor de aanval; zij vullen elkander in het gevecht aan, zodat zij er naar dienen te streven de samenwerking zo goed en vruchtdragend mogelijk te doen zijn.

Door gezamenlijk te oefenen, het houden van besprekingen en het uitvoeren van gezamenlijke verkenningen — tot in de kleinste onderdelen toe — kunnen wederzijds begrip en vertrouwen ontstaan en durend blijven. Eerst dan zal het mogelijk worden om met een goed gecoördineerd plan in nauwe samenwerking een gevecht in te gaan tot het bereiken van hetzelfde doel. Wordt zulks echter nagelaten of verwaarloosd, dan bestaat er zeer grote kans, dat beide wapens elk voor zich opereren, hetgeen tot verwarring en mislukking zal leiden, waarbij b.v.

- de tanks te laat komen of tijdens het gevecht verdwalen;
- de infanterie nalaat om gebruik te maken van het door de tanks verkregen succes.

Mislukkingen zullen tot gevolg hebben, dat het vertrouwen in elkander geheel verloren gaat, hetgeen dan zeer moeilijk kan worden hersteld. Verwarring op het gevechtveld doet zich voortdurend voor, maar door een goed voorbereide samenwerking wordt de kans daarop geringer. Hoe beter de wapens elkander kennen hoe minder — ook in een geval van mislukking — onderlinge verwijten zullen voorkomen.

Mede met het oog op die noodzakelijk voorbereide samenwerking is men na de oorlog in Amerika en Rusland overgegaan tot een organieke indeling van tanks bij de infanteriedivisie, hetgeen thans ook in Groot-Brittannië wordt overwogen.

De Amerikaanse infanteriedivisie dan telt thans organiek een tankbataljon rechtstreeks onder de divisiecommandant, waarvan de samenstelling is aangegeven in bijlage V, terwijl bovendien elk regiment infanterie een organieke tankcompagnie bezit. Deze laatste heeft een zelfde samenstelling als de compagnieën van het bataljon. In totaal telt dus de divisie zes tankcompagnieën.

Door deze organieke indeling is uiteraard een beter voorbereide samenwerking verzekerd, alsmede eenheid van opvatting meer gewaarborgd dan bij het naar behoefte toewijzen van tanks uit een hoger echelon. Hierdoor zal de tijd, nog beschikbaar voor de voorbereiding tot het gevecht, geheel kunnen worden gewijd aan het gezamenlijk onder de ogen zien der aanstaande operatie. Deze laatste voorbereiding blijft steeds onmisbaar; evenals voor het opmaken van het vuurplan moet daarvoor steeds de benodigde tijd worden uitgetrokken.

b. Algemene regelen voor het gebruik der tanks.

De tanks binnen de infanteriedivisie vormen een ondersteunend wapen voor de infanterie, welke zij de ondersteuning verlenen door hun vuurkracht, bewegelijkheid en schokvermogen. Om deze steun op de juiste wijze zo efficiënt mogelijk te kunnen geven, moeten de tanks volledig vertrouwd zijn met de gevechtsvormen, noden en behoeften der infanterie. Doch daartegenover moet deze laatste kennis dragen van allerlei zaken omtrent de tanks. Zij moet op de hoogte zijn van de mogelijkheden, welke de kenmerkende eigenschappen, de bewapening, de organisatie, het optreden in het gevecht, de verbindingszaken, enz. enz. bieden, maar ook de begrenzing, welke daaruit voortvloeit. Zonder op die verschillende factoren gedetailleerder in te gaan, zou ik nog wel even de nadruk willen leggen op de eisen voor onderhoud en verzorging. Het materieel is reeds bij normaal gebruik aan zware slijtage onderhevig, zodat een regelmatig en uitgebreid onderhoud van het grootste belang is. De operationele eisen moeten dan ook voortdurend rekening houden met de eisen voor onderhoud, waartoe steeds de nodige tijd en gelegenheid moeten worden gegeven. Ook de aanvoer van bedrijfsstoffen en munitie is van het hoogste gewicht, hetgeen dikwijls een zeer moeilijk vraagstuk vormt. Maar tanks, welke niet meer kunnen rijden en/of schieten, zijn niet alleen waardeloos doch ook ten dode opgeschreven.

Goed moet worden voor ogen gehouden, dat de tank een aanvalswapen vormt, hetwelk zo enigszins mogelijk geconcentreerd moet worden ingezet, waarbij versnippering worde vermeden. Dit laatste is het voornaamste beginsel, waartegen evenwel in de laatste oorlog zeer veel is gezondigd. Een commandant, die over tanks beschikt, zal eerst nagaan hoe en waar een geconcentreerde inzet der vechtwagens tot een snelle en succesrijke volvoering van zijn opdracht kan leiden. Zijn de voorwaarden voor zulk geconcentreerd gebruik niet aanwezig, dan zal hij moeten bezien, welke van zijn onderdelen de meeste behoefte aan de ondersteuning door vechtwagens zullen hebben. Een automatische verdeling, welke gedurende de oorlog in zeer vele infanteriedivisies werd toegepast, is beslist onjuist.

De taken, welke de tanks in de infanteriedivisie moeten kunnen vervullen, zullen in het algemeen zijn:

- (1) het verhogen van de kracht van de aanval of de tegenaanval door hun vuurkracht, bewegelijkheid en schokvermogen;
- (2) het uitbreiden van het succes;
- (3) het verdiepen van de antitankverdediging.

c. Aanval.

Uitgaande van de hiervoor vermelde algemene taken, kunnen de tanks in de aanval worden gebezigd voor

- (1) deelname aan de aanval zelf;
- (2) bescherming van de flanken van de aanval tegen vijandelijk pantser;
- (3) reserve of een deel daarvan, teneinde het verkregen succes uit te breiden, dan wel in te grijpen tegen een vijandelijke tegenaanval.

Vooropstellend dat de tanks zo enigszins mogelijk geconcentreerd moeten worden gebezigd, zodat versnippering zoveel mogelijk moet worden vermeden, zal de bestemming der beschikbare tanks voor een of meer der vorengenoemde taken worden bepaald door de beoordeling van de toestand. Op die beoordeling oefenen de factoren vijand en terrein een overwegende invloed uit.

Zo zal b.v. de kracht van 's vijands verdediging aangeven in hoeverre en met welke hoeveelheden tanks en andere wapens de aanval moet worden gesteund.

Zijn in de vijandelijke opstellingen tanks gelocaliseerd dan zullen de tanks aan de aanval zelf moeten deelnemen.

Beslacht de vijand over een reserve van tanks, welke de volvoering van de opdracht zal kunnen doorkruisen of verhinderen, dan moeten ook bij de eigen reserve tanks worden ingedeeld.

Bestaat de mogelijkheid, dat de vijand met pantser de flanken van de aanval zal kunnen aangrijpen, dan moeten voor de bescherming dier flanken tanks worden aangewezen.

Ook het terrein oefent een zeer grote invloed uit, in het bijzonder de meer of minder goede begaanbaarheid, de mogelijkheden van dekking, e.d., welke mede ernstig in aanmerking dient te worden genomen bij de taakverdeling over de tanks, alsmede de wijze waarop de tanks de ondersteuning van de aanval zullen verlenen.

In vele gevallen zal het bereiken van het uiteindelijk gevechtsdoel moeten geschieden door het achtereenvolgens veroveren van opvolgende doelen. Deze opvolgende doelen kunnen worden onderscheiden in doelen voor tanks en doelen voor infanterie, d.w.z. doelen, welke moeten worden genomen door tanks gesteund door infanterie dan wel door infanterie gesteund door tanks.

Hierbij kunnen de tanks en infanterie oprukken langs verschillende assen, welke op het doel samenkomen, of wel langs een zelfde as.

Rukken zij op langs eenzelfde as dan worden de aanvalstroepen gewoonlijk gegroepeerd in drie echelons, n.l.

- (1) aanvalsechelon;
- (2) ondersteuningsechelon;
- (3) reserve-echelon.

Elk dier echelons kan bestaan uit:

- (1) uitsluitend tanks;
- (2) tanks en infanterie;
- (3) uitsluitend infanterie;

welke indeling weder volkomen afhankelijk is van de beoordeling van de toestand, dus de factoren terrein, vijand, te bereiken doel, enz. Te voren wordt de taak van elk der wapens vastgelegd, waarop hun indeling in de aanvalsformatie wordt gegrond. Moet voor het oprukken naar een volgend doel een andere formatie worden ingenomen, dan zal de daartoe nodige hergroepering geruime tijd vergen, ook indien deze kan worden beperkt tot een verwisselen der echelons.

In de aanval zelf zou het ideaal zijn, indien de infanterie onmiddellijk na de tanks het gevechtsdoel zou kunnen binnendringen. In open terrein mogen de tanks niet stil staan, daar zij dan ten offer vallen aan het vijandelijk anti-tankvuur. Zij moeten dan ook langs de kortste weg zo snel mogelijk uit de gereedstelling naar het gevechtsdoel oprukken. Hoe korter de tijd, benodigd voor het afleggen van die afstand, hoe geringer kans op verliezen.

Uit het voorgaande hebben we reeds kunnen zien, dat deze idealen in vele gevallen niet zullen worden verwezenlijkt: Afhankelijk van de reeds meermalen genoemde factoren zullen de tanks dus kunnen optreden gescheiden van, vóór, achter of gelijktijdig met de eigen infanterie.

Aan de hand van enkele zeer eenvoudige, schematische voorbeelden wil ik achtereenvolgens die verschillende mogelijke wijzen van optreden met U doornemen.

(1) *Tanks en infanterie rukken gescheiden op.*

Het voorbeeld hiervoor is met enige lijnen aangegeven in bijlage VI, waarbij de toestand is als volgt.

Een bataljon infanterie, versterkt met een compagnie tanks, heeft zich meester gemaakt van de heuvelrand A, terwijl het volgend doel wordt gevormd door het dorp B. De vijand houdt B bezet met ongeveer een versterkte compagnie infanterie waarbij een peloton tanks. Het terrein tussen A en B is volkomen vlak en open, waardoor het geen enkele dekking biedt voor de tanks.

In overleg met zijn tankcommandant is de bataljonscommandant tot het volgend aanvalsplan gekomen. Gesteund en beschermd door het vuur der artillerie, mortieren en zware mitrailleurs zal het bataljon met twee voorcompagnieën rechtstreeks de aanval inzetten tegen B. De compagnie tanks begeeft zich uitwaarts van de rechtervleugel van het bataljon, waarna het de aanval uitvoert langs de op de tekening aangegeven as. De tijdstippen, waarop de infanterie en de tanks hun aanvallen moeten beginnen, zijn zo vastgesteld, dat de tanks — het open terrein doorschrijdend met de grootst mogelijke snelheid — het doel bereiken even voor de aanvallende infanterie.

De operatie verliep geheel volgens plan. De verovering van het doel, waarbij de vijandelijke tanks buiten gevecht werden gesteld, geschiedde zonder verliezen aan eigen tanks.

Wanneer we de voor- en nadelen, verbonden aan deze wijze van optreden, nader bekijken, dan zien we als voordelen:

- (a) het verkrijgen van de grootst mogelijke verrassing door het oprukken uit verschillende richting;
- (b) de vijand wordt gedwongen zijn vuur te verdelen;
- (c) de tanks kunnen het open terrein met de grootst mogelijke snelheid doorschrijven;
- (d) de tanks kunnen onbelemmerd door de eigen infanterie hun volle vuurkracht en schokvermogen ontwikkelen.

Hiertegenover staan echter belangrijke nadelen, en wel:

- (a) het is uitermate moeilijk, in vele gevallen zelfs onmogelijk, de tijdstippen, waarop elk der aanvallen moet beginnen, nauwkeurig vast te stellen teneinde te bereiken, dat die aanvallen op het juiste ogenblik op het doel samenkomen;

- (b) een niet-ontdekte hindernis of een onverwacht oponthoud kan de aanval van een der wapens zodanig vertragen, dat de infanterie of de tanks het doel bereiken zonder de onontbeerlijke steun van de ander.

In zeer vele gevallen zullen deze nadelen dan ook overheersen.

- (2) *Infanterie gaat voor de tanks uit, welke volgen en door hun groter snelheid de infanterie vlak voor het doel doorschrijden om het doel vóór de infanterie binnen te dringen.*

In ons voorbeeld, schematisch aangegeven in bijlage VII, is de toestand als volgt.

Een bataljon infanterie, versterkt met een compagnie tanks heeft zich meester gemaakt van de heuvelrand C. Het dorp D, het volgend te bereiken doel, is door de vijand bezet met ongeveer twee compagnieën infanterie en vier anti-tankkanonnen. Het terrein tussen C en D is open en overzichtelijk, maar de bodemgesteldheid is voor het oprijden van tanks zeer geschikt.

Met zijn tankcommandant komt nu de bataljonscommandant tot het volgend aanvalsplan.

Gesteund en beschermd door een krachtige artillerieconcentratie en direct vuur van de tanks zal het bataljon aanvallen met twee voorcompagnieën. Wanneer de aanvallende infanterie de lijn A—B heeft bereikt, rukken de tanks zo snel mogelijk rechtstreeks op van C naar het doel, passeren de infanterie en omsingelen het dorp.

De aanval verliep volgens het plan, waarbij de infanterie onmiddellijk na de tanks het dorp bereikte om dit gezamenlijk te zuiveren.

Een nadere beschouwing van deze methode op de daaraan verbonden voor- en nadelen toont de volgende voordelen:

- (a) de samenwerking tussen de infanterie en de tanks is zeer eenvoudig;
 (b) de tanks kunnen het open terrein met de grootst mogelijke snelheid doorschrijden.

Daartegenover springen als nadelen van deze wijze van optreden onmiddellijk in het oog:

- (a) hoewel in iets minder mate dan bij een gescheiden oprukken langs verschillende assen, is het ook hierbij zeer moeilijk het juiste tijdstip vast te leggen, waarop de tanks hun voorwaartse beweging moeten beginnen;
 (b) hoewel tanks ook rijdende kunnen vuren, wordt de vuursteun door de tanks gedurende hun oprukken geringer dan in het eerste gedeelte van de aanval.

- (3) *Infanterie wordt medegevoerd op de tanks.*

De eigen troepen hebben A en omgeving — als aangegeven op Bijlage VIII — bezet. Tengevolge van vijandelijk antitankvuur, alsmede krachtig infanterie- en mortiervuur faalde reeds tweemaal een poging om zich meester te maken van B.

Een nieuwe aanval zal nu als volgt worden uitgevoerd. Beschermd door een krachtige artillerieconcentratie, terwijl rookschermen van de artillerie en mortieren de flanken zullen beveiligen, zal een compagnie tanks, waarop een tirailleurcompagnie, zo snel mogelijk van A naar het doel oprukken.

De aanval slaagde volkomen, waarbij de tanks met de infanterie het doel binnenreden, de infanterie afsprong en de weerstand opruimde.

Deze wijze van optreden geeft de volgende voordelen:

- (a) verrassing;
- (b) de infanterie en tanks houden zich zo kort mogelijke tijd op tussen de uitgangstelling en het doel;
- (c) de samenwerking tussen de infanterie en de tanks is zeer gemakkelijk.

Enkele, daartegenover staande, nadelen zijn echter:

- (a) de op de tanks gezeten infanterie is zeer kwetsbaar;
- (b) zolang de infanterie is opgezeten, kunnen tanks hun wapens en toren niet volledig gebruiken.

(4) *Infanterie en tanks rukken gezamenlijk op.*

Hierbij wordt de snelheid van oprukken geheel bepaald door de aanvallende infanterie.

Dientengevolge kunnen de tanks hierbij geen voordeel trekken uit hun snelheid, waardoor het schokvermogen vermindert, terwijl zij kwetsbaarder kunnen zijn voor vijandelijk antitankvuur.

Een zeer nauwe samenwerking tot in de laagste onderdelen toe — een of meer tanks en een groep infanterie — moet nauwkeurig worden voorbereid.

Ondanks de aan deze wijze van optreden verbonden bezwaren zal hieraan in verschillende terreinen niet kunnen worden ontkomen. Zij is noodzakelijk in onoverzichtelijk, bedekt terrein, bossen, bebouwde kommen, e.d.

(5) *Tanks steunen alleen met vuur.*

Noodgedwongen moet hiertoe worden overgegaan wanneer de aanwezigheid van hindernissen enz., welke door tanks niet kunnen worden overschreden, een oprukken voor hen onmogelijk maken. Zodra evenwel de hindernissen kunnen worden overwonnen of zijn opgeruimd moet uiteraard tot een andere wijze van optreden worden overgegaan.

Teneinde de mogelijke wijzen van optreden zo scherp mogelijk naast elkander te kunnen stellen, heb ik mij bij de voorgaande voorbeelden beperkt tot een globale uiteenzetting van de toestand, alsmede de genomen beslissing voor de uitvoering. Het is duidelijk, dat aan die beslissing overwegingen ten grondslag liggen, waarin verschillende niet genoemde factoren moeten worden betrokken.

Zo zal bij een oprukken langs verschillende assen, als aangegeven op bijlage VI, de begaanbaarheid, overzichtelijkheid of bedektheid van het terrein, waarover de tanks moeten kunnen oprukken, mede een belangrijke factor zijn. Ook in bijlage VIII, tanks met opgezeten infanterie, heeft de begaanbaarheid van het te doorschrijden terrein grote invloed.

In de praktijk zullen de voorgaande methoden dan ook dikwijls moeten worden gecombineerd. Zo zal b.v. in onze vlakke, bedekte en doorsneden terreinen een combinatie van (4) en (5) in vele gevallen moeten worden toegepast.

Nachtaanval.

Na hetgeen de laatste jaren reeds daarover is gezegd en geschreven, wil ik mij slechts tot een enkele opmerking beperken.

Hoewel in de afgelopen oorlog slechts op bescheiden schaal toegepast, is wel

gebleken, dat de morele uitwerking van een nachtaanval met tanks bijzonder groot is. Gezien het streven om de strijd zoveel mogelijk bij duisternis te kunnen voeren, waardoor men streeft naar een goede nachtverlichting voor tanks, moeten deze aanvallen in de toekomst op uitgebreide schaal worden verwacht.

Slotopmerking.

In het voorgaande is geen verschil gemaakt tussen de compagnie tanks van het regiment infanterie en die van het tankbataljon der divisie, aangezien in hun wijze van optreden geen principiëel verschil bestaat. De compagnie van het regiment zal eerder in pelotons optreden dan die van het bataljon, terwijl zij ook meer zal worden bestemd voor de bescherming tegen vijandelijke tanks. Maar het vraagstuk voor welke taken de beschikbare tanks moeten worden bestemd, is voor alle commandanten hetzelfde, zij het ook, dat voor hen het zwaartepunt verschillend zal kunnen liggen. In de aanval zelf is hun optreden gelijk.

d. Verdediging.

Uitgaande van de reeds hiervoor vermelde algemene taken, welke de tanks binnen de infanteriedivisie toevallen, zullen zij in de verdediging worden gebezigd voor:

- (1) het deelnemen aan de tegenaanval;
- (2) het organiseren van de antitankverdediging;
- (3) het verdiepen van de antitankverdediging.

Daar de tanks een aanvalswapen vormen, waarvan het vermogen slechts volkomen tot zijn recht kan komen in de aanval, moeten zij ook in de verdediging zoveel mogelijk aanvallend worden gebruikt. Het deelnemen aan de tegenaanval, waarbij hun bewegelijkheid het mogelijk maakt hen op elk punt te kunnen inzetten, vormt dan ook hun belangrijkste taak.

Het deelnemen aan het organiseren van de antitankverdediging houdt in, dat tanks zodanig worden opgesteld, dat zij vijandelijke tanks kunnen bestrijden vóór deze de stelling binnendringen. Een zodanig gebruik, waarbij dus stelling moet worden genomen in de voorbataljons, moet zoveel mogelijk worden beperkt. Uitsluitend zeer belangrijke punten voor de verdediging, welke natuurlijke of kunstmatige bescherming tegen tanks missen, komen hiervoor in aanmerking.

Het verdiepen van de antitankverdediging geschiedt door het innemen van opstellingen in de diepte langs die terreingedeelten, welke zich in het bijzonder lenen voor een verder doordringen van in de stelling binnengedrongen pantser. Hierdoor moet dat laatstgenoemde pantser kunnen worden vertraagd en uiteindelijk worden gestopt.

Evenals in de aanval zal in de verdediging de verdeling van de beschikbare tanks door de commandant geschieden op grond van de beoordeling van de toestand. Hierin oefenen de bekende factoren vijand en terrein wederom een zeer grote invloed uit.

Zo is beslissend hetgeen van de vijand kan worden verwacht d.w.z. de mogelijkheden, welke de vijand heeft om met pantser op te treden. Indien de vijand in staat is een grote hoeveelheid pantser geconcentreerd in te zetten, dan moet de verdediger daartegen ook geconcentreerd kunnen optreden.

De natuurlijke afweerkracht van het terrein moet zo hoog mogelijk worden opgevoerd om te verkrijgen, dat zo weinig mogelijk tanks aan de antitankverdediging behoeven deel te nemen, waardoor er meer beschikbaar blijven voor de reserve, dus voor de deelname aan de tegenaanval. Op een breed front moet er tegen worden gewaakt de tanks over dat front te verspreiden, doch dient het aanhouden van een voldoende sterke centrale reserve op de voorgrond te staan. Niet alleen moet de mogelijkheid van het optreden der reserve overdag en bij goed weer onder de ogen worden gezien, maar ook die mogelijkheid 's nachts en bij slecht weer moet worden bekeken. In verschillende gevallen bleek een voor goed weer uitgewerkt plan bij slecht weer onuitvoerbaar.

In de verdediging zal eveneens naar een gecentraliseerde bevelvoering moeten worden gestreefd. Slechts door een gecentraliseerde bevelvoering zullen de tanks onmiddellijk kunnen optreden in geval van zich plotseling voordoeende omstandigheden.

Voorgaande punten zullen dus moeten worden overwogen voor de beslissing ten aanzien van de indeling der tanks wordt genomen.

Nog een enkele opmerking zou ik hieraan willen vastknopen.

De tanks, welke zijn bestemd voor deelname aan de organisatie der antitankverdediging dan wel voor het verdiepen dier verdediging, kunnen worden verzameld voor deelname aan een tegenaanval. Hieraan zijn evenwel beperkingen verbonden, in het bijzonder voor de eerstgenoemde tanks, want

- (1) de tanks kunnen reeds in gevecht zijn op het ogenblik, dat moet worden verzameld;
- (2) indien dit optreden tevoren niet nauwkeurig is voorbereid, zullen de tanks twee tot vier uur nodig hebben om te verzamelen, de uitgangstelling in te nemen en aan te vallen.

Meer nog dan in de aanval behoeven de tanks de steun en vooral de bescherming van de andere wapens, in het bijzonder van de infanterie. De samenwerking moet nauwkeurig worden geregeld, hetgeen ook mogelijk is aangezien het te doorschrijden terrein en zelfs het te bereiken gevechtsdoel geheel kan worden verkend. Teneinde een goede nauwkeurige voorbereiding te verzekeren moet een commandant worden aangewezen, die met de tegenaanvallen wordt belast. Wie daarvoor zal worden aangewezen, zal voornamelijk worden bepaald door welk onderdeel de voornaamste taak moet vervullen.

Nogeens, niet genoeg nadruk kan worden gelegd op uitgebreide gecoördineerde verkenningen en een nauwkeurige voorbereiding. Om de bewegelijkheid der tanks tot haar recht te doen komen, moeten bij de voorbereidingen de nodige maatregelen worden genomen, opdat de tanks zo snel mogelijk in beweging kunnen komen. Wordt dit nagelaten, zodat na de ontvangst van de order tot verzamelen nog allerlei zaken moeten worden verricht, dan kan zulks een uur of zelfs nog meer tijd kosten. Een dagelijkse alarmtoestand een half uur voor het aanbreken van de dag moet daarbij als normaal worden beschouwd.

Tenslotte moge ik nogmaals er de nadruk op leggen, dat de allerbelangrijkste taak voor de tanks in de verdediging ligt in de tegenaanval, zodat ten zeerste moet worden gewaakt tegen een versnippering van tanks over andere taken.

5. Besluit.

En hiermede, Mijnheer de Voorzitter, ben ik gekomen aan het einde van mijn inleiding voor hedenavond. Zoals ik reeds in den beginne heb gezegd,

zijn door mij geen nieuwe gezichtspunten ontwikkeld. Na een zeer globaal overzicht van verkenningseenheden en pantserdivisies, ben ik iets gedetailleerder ingegaan op het optreden der tanks in de infanteriedivisie, daar ik zulks gezien onze verhoudingen van meer belang achtte. Ik ben mij echter zeer wel bewust, dat ook daarbij nog verscheidene punten onaangeroerd zijn gelaten, waarvan ik alleen maar noem de technische zijden van het vraagstuk. Mede met het oog op de beschikbare tijd heb ik gemeend mij tot het voorgaande te moeten beperken, waarvan ik intussen hoop, dat het op enkele punten van dienst kan zijn bij een verdere bestudering van dit belangrijke vraagstuk.

Mochten zich op het ogenblik aan U vraagpunten voordoen naar aanleiding van het gehoorde, dan ben ik uiteraard volgaarne bereid deze te trachten te beantwoorden.

Ik dank U voor Uw aandacht.

Kolonel J. G. Warringa:

Mijnheer de Voorzitter, Mijne Heren,

Met zeer veel belangstelling heb ik het betoog van de inleider gevolgd en juist deze belangstelling brengt mij er toe een enkel bezwaar tegen het gesprokene naar voren te brengen. De geachte inleider heeft tot vier maal toe de stelling geplaast, dat het tankwapen een aanvalswapen is en in het slot van zijn betoog stelt hij dit wapen — als zodanig — zelfs naast de infanterie.

Hiertegen meen ik met klem te moeten opkomen. Het tankwapen is n.m.m., evenals de infanterie, evenzeer een wapen voor de verdediging als voor de aanval. Een verdediging zonder tanks is in wezen geen verdediging in de moderne zin van de oorlogvoering, hierbij nog buiten beschouwing latende de tegenaanval waarbij het tankwapen uiteraard een belangrijke rol speelt. Het vasthouden aan voornoemde stelling zou tot de opvatting leiden, dat de pantserafweer in de verdediging voldoende zou kunnen worden bewerkstelligd door het vormen van pantsersgeschut-fronten in breedte en diepte, een opvatting, die voor 1940 in onze eerbiedwaardige vereniging inderdaad is verkondigd. Niets is minder waar. Ook de vechtwagen zal in de verdediging een niet te vervangen rol moeten spelen bij de bestrijding van — *de verdediging tegen* — het vijandelijk pantser. Niet door de tegenstander aan te grijpen en zich te wagen in een pantserslag, maar — veelal in de minderheid zijnde — door het innemen van vooraf verkende achtereenvolgende *verdedigende posities*, hetzij in de diepte, hetzij op de flanken — c.q. in de rug — van de te beschermen organen of terreindelen.

Zelfs in de aanval van het regiment infanterie kan het tankwapen op de flank of in de rug van deze eenheid een taak in deze zin vervullen. Dit heeft in de Amerikaanse organisatie er toe geleid bij het regiment infanterie een compagnie tanks — t.b.v. de tankbestrijding — in te delen, welke éénheid in wezen een vervanging is van het in andere organisaties (b.v. de Engelse) voorkomende pantsersgeschut hetzij getrokken, hetzij s.p. De ervaring heeft bewezen, dat dit geschut door de geringe beweeglijkheid en te grote kwetsbaarheid aan de hiervoor vermelde taken niet ten volle kon voldoen. Elimineert men in de verdediging, de verdedigende taak van het pantserwapen, dan is het n.m.m. niet mogelijk het vijandelijk pantserwapen op te vangen, waardoor de verdediging zal worden gedesorganiseerd en de bevelsorganen zomede de artillerie geheel of ten dele zullen zijn uitgeschakeld alvorens de tegenaanval tot uitvoering kan komen. Slechts indien de verdediger een overmacht

aan pantser bezit of heeft verkregen, zal hij zich aan een pantserslag kunnen wagen, mits hij nog voldoende pantser in reserve heeft om de tegenaanval op de vijandelijke infanterie te kunnen steunen.

Een leger, dat uit financiële overwegingen het pantserwapen moet beperken en daarvoor getrokken of s.p. geschut in de plaats stelt, doet dit met tranen in de ogen en kan dit slechts dan enigermate verantwoord doen, indien de in te nemen verdedigende posities het optreden van het vijandelijk pantser belangrijk belemmeren of beperken. De tank is uiteraard een wapendrager, waardoor deze wapens en de bediening een grote mobiliteit en een groot door(over)schredingsvermogen verkrijgen, gepaard aan een beperkte kwetsbaarheid. Daardoor kunnen deze wapens sneller en soepeler steun verlenen niet alleen in de aanval en tegenaanval, maar evenzeer in de verdediging.

Generaal-Majoor b.d. V. E. Nierstrasz:

Mijnheer de Voorzitter,

Ik zou gaarne enige opmerkingen maken, die niet de tactische kant van het behandelde vraagstuk raken, doch meer of min van geschiedkundige aard zijn.

De inleider heeft gewezen op de noodzakelijkheid van het onderhoud en het op krachten houden van pantsereenheden, waardoor zij een zware last vormen voor de logistieke maatregelen.

In dit verband is het van belang er op te wijzen, dat de Duitsers in 1940 dit hadden voorzien en uitstekend hadden voorbereid.

Vrijwel onmiddellijk na de start van de aanval werden dan ook reeds maatregelen uitgevoerd, die ten doel hadden, zo dicht mogelijk achter de pantser-troepen verzorgingscentra te stichten, hetgeen o.a. het geval was in de omgeving van Namen. Aldaar werden benzinevoorraden opgeslagen en reparatiewerkplaatsen met reserve-onderdelen ingericht. Naarmate de strijd zich verder van honk verwijderde, werden ook deze centra naar voren verlegd.

Een tweede punt, door de inleider aangeroerd, is het optreden van pantsereenheden bij nacht en het streven, om de middelen voor nachtverlichting te verbeteren en uit te breiden.

Ik zou naar aanleiding hiervan willen wijzen op het gebruik van infrarood verlichtingsmiddelen en waarnemingsinstrumenten.

Hoewel de toepassing van infrarood reeds op uitgebreide schaal op velerlei gebied plaats heeft, verkeert de praktische toepassing op militair gebied toch nog betrekkelijk in een aanvangsstadium. Infrarood richtmiddelen zijn op het laatst van de oorlog vnl. tegen de Japanners gebruikt, terwijl de Duitsers op zeer beperkt gebied daarvan tegen de Russen hebben gebruik gemaakt. Van het Westfront werd in 1944/45 daarvan geen gebruik gemaakt, doch wel is van geallieerde zijde met infrarood-waarnemingsapparaten naarstig gespeurd, of zulks bij de Duitsers het geval was.

Toch is het mogelijk gebleken, door middel van infrarood zoeklichten, voor het blote oog onzichtbare lichtbundels te doen schijnen. Voor de met een infrarood waarnemingsapparaat uitgeruste bestuurders van de tanks was dit dan hetzelfde, alsof zij de voorliggende weg of terreinvoorwerpen door een gewoon zoeklicht beschenen zagen. Zij droegen dan een helm met daaraan bevestigde kijkerbril.

Zonder op de techniek van deze zaak verder in te gaan, zou ik er toch op willen wijzen, dat de voortschrijdende ontwikkeling van infrarood-middelen ook de mogelijkheid van het optreden bij nacht van pantsereenheden aanzienlijk zal kunnen vergroten.

Majoor der Cavalerie F. R o u f f a e r:

Hoe staat Kolonel Couzy tegenover het bij onderlinge besprekingen en tactische oefeningen, dikwijls gestelde vraagpunt van de bevelvoering, in het bijzonder wanneer het geldt, de bevelvoering in een bepaald echelon waarin Infanterie is toegevoegd aan vechtwagens?

M.i. moet het vervoer van Infanterie op vechtwagens *op het gevechtsweld* m.u.z. van de wegen, dus waarbij de tanks in de volle betekenis van het woord als vervoermiddel worden gebezigd, ten sterkste worden ontraden!

Kolonel Couzy wees bij de behandeling van dit onderdeel reeds terecht op de afhankelijkheid van het terrein en de verminderde wendbaarheid van de koepel van de tank.

Afgescheiden van bovengenoemde bezwaren, komen hier de nog volgende nadelen bij.

1e. Het zitten op een tank, al is het terrein nog zo gunstig, is een weinig benijdenswaardige sensatie, die de gevechtswaarde vermindert (stof, uitlaatgassen en de niet ongevaarlijke draaiende rupsbanden).

2e. Het uitzicht van de tankbemanning mag onder géén voorwaarde worden belemmerd (periscopen en richtkijkers), zodat de plaatsgenomen infanterie op zija gunstigst, alleen achter en op zij van de tank kan plaats nemen.

3e. Het geluid van het vurende stuk, alsmede van de zware mitrailleur buiten op de tank gezeten is van een dermate kracht, dat alleen door het dichtstoppen der oren, trommelvliesperforaties kunnen worden voorkomen (de opgezeten infanterie is dientengevolge doof!)

4e. De onbeschermdede Infanterie is zéér kwetsbaar en als gevolg hiervan bij het geringste vrij vuur, kans op paniek en ontijdig afspringen van de opgezeten infanterie, waardoor het aan bepaalde ondercommandanten wel heel moeilijk gemaakt wordt, de manschappen bij elkaar en in de hand te houden.

Het zij mij vergund daarom er nog eens ten overvloede op te wijzen, dat een dergelijke samenwerking van Infanterie en vechtwagens tot de hoge uitzonderingen dient te behoren en alleen onder zeer speciale omstandigheden (b.v. het vermeesteren van een aanvalsobject op korte afstand) is verantwoord.

Luitenant-Generaal M. R. H. C a l m e i j e r:

Tenslotte zou ik ook zelve gaarne een vraag willen stellen. Vóór 1940 ging men in Frankrijk uit van het beginsel, dat een pantseraanval moest worden voorafgegaan door artillerievuur op geheel gelijke wijze als zulks bij een infanterie-aanval werd nodig geacht, zij het ook, dat het artillerievuur zich sneller verplaatst.

In Duitsland daarentegen was men van oordeel, dat de vechtwagens artilleristisch krachtig genoeg waren om zichzelf te beschermen en dat het doen voorafgaan van artillerievuur de gepantserde strijdkrachten in hun opmarsnelheid zou belemmeren. Men legde het artillerievuur aldaar derhalve op terreingedeelten, bossen, dorpen, die bij de pantseraanval werden uitgespaard en van waaruit deze met vuur zouden kunnen worden bestookt. Gaarne zou ik vernemen, aan wie de oorlogservaring in dit opzicht gelijk heeft gegeven.

Kolonel C o u z y:

Mijnheer de Voorzitter,

Bij de beantwoording der sprekers mij houdend aan de chronologische volgorde, moet ik beginnen met te zeggen, dat ik uiteraard de opvatting van

Kolonel *Warringa* over de tank als verdedigingswapen in genen dele kan onderschrijven. De tank is nu eenmaal in het leven geroepen om de aanval weder zijn snelheid en kracht te geven. Zij is dus speciaal ontworpen en geconstrueerd als aanvalswapen. Dat dit wapen ook voor de verdediging een zeer waardevolle — thans een schier onmisbare — aanwinst vormt, verandert daaraan niets.

Wil dit wapen in de verdediging zo goed mogelijk tot zijn recht komen, dan moet het ook daarbij aanvallend worden gebezigd. Het is daarom, dat de nadruk wordt gelegd op het deelnemen aan de tegenaanval, ook tegen door-dringend vijandelijk pantser.

Ik kan mij moeilijk voorstellen — ook van de tankcompagnie bij het regiment infanterie — dat de tanks op vaste punten in het terrein worden nedergezet om passief vijandelijke tanks te bestrijden en op te vangen. Hierbij zouden de kenmerkende eigenschappen van bewegelijkheid en schokvermogen volkomen worden uitgeschakeld, zodat in zulk een passieve tankafweer even goed — en dan belangrijk goedkoper — van kanonnen op motoraffuit kan worden gebruik gemaakt.

De tankcompagnie bij het regiment infanterie is daarbij niet ingedeeld voor de tankbestrijding in de verdediging, maar voor deelname aan de aanval, waarbij het aangrijpen van vijandelijk pantser de voornaamste taak vormt.

Generaal *Nierstrasz* moge ik zeer bedanken voor zijn waardevolle aanvulling, waardoor het belang van onderhoud en verzorging nog eens werd onderstreept.

In 1943 hebben de Britten uitgebreide proefnemingen gehouden met nachtverlichting voor tanks, waarvan sindsdien niets meer werd vernomen.

De Amerikanen zochten de oplossing eveneens in de toepassing van infrarode stralen, waarvan ik in 1948 hoorde, dat de praktische toepassing op verscheidene nog te overwinnen moeilijkheden stuitte.

Majoor *Rouffaer* ontraadt ten sterkste het vervoer van infanterie op tanks door het terrein. Ik kan hier onmiddellijk tegenover stellen, dat deze wijze van optreden in de praktijk verscheidene malen met succes is toegepast.

De bezwaren, verbonden aan een dergelijk optreden, heb ik vermeld, waarbij de begaanbaarheid van het terrein beslissend is. Uiteraard moeten de tanks, dus de vorm daarvan, geschikt zijn om infanterie te kunnen vervoeren, waarbij de infanterie enige bescherming in front geniet van de toren. Paniek kan op het gevechtveld altijd ontstaan, doch het is de vraag of de kans daarop in het onderhavige geval groter is dan bij een groep, welke zich door een uitermate gevaarlijk naderingsterrein naar voren moet werken.

Ik weet, dat de Britten voor deze methode huiverig waren, maar het is gebleken, dat zij voor de praktische toepassingen van het tankwapen niet als de ideale leermeesters kunnen worden beschouwd.

De bevelvoering van een combinatie tanks en infanterie hangt af van de samenstelling dier combinatie, de wijze van optreden en de verdeling over de echelons.

Bij een gescheiden oprukken voert iedere commandant het bevel over zijn eigen onderdeel. Wordt opgerukt langs eenzelfde as, dan bepalen vorenvermelde factoren de regeling der bevelvoering. Is een tankcompagnie toegevoegd aan een bataljon infanterie dan voert uiteraard de bataljonscommandant het bevel. In een echelon, waarin de tanks het hoofdonderdeel vormen, dus de hoofdtak moeten uitvoeren, voert de tankcommandant het bevel.

Op de vraag van Generaal *Calmeyer* moet ik antwoorden, dat ik niet weet

in hoeverre thans in dat opzicht van een algemeen aanvaarde doctrine kan worden gesproken. De Britten zeggen, dat zowel tanks als infanterie door de artillerie moeten worden ondersteund. Een van hun bezwaren tegen een gescheiden oprukken van infanterie en tanks is, dat het ondersteunend artillerievuur zou moeten worden verdeeld. Zij zouden dus de oude Franse opvatting aanhangen. Zulks zou ook blijken uit het verlangen, dat de ondersteunende artillerie zowel de doelen, welke de infanterie als die, welke de tanks bedreigen, moet neutraliseren. Bij de Amerikanen moet het ondersteunend artillerievuur van een aanval door infanterie en tanks zich regelen naar de infanterie.

En hiermede, Mijnheer de Voorzitter, meen ik de sprekers te hebben beantwoord.

De Voorzitter:

Ik dank Kolonel Couzy voor de heldere en zakelijke wijze, waarop hij ons een inzicht heeft gegeven in de hedendaagse beginselen betreffende het gebruik van gepantserde strijdkrachten. Ik meen, dat deze lezing op een gelukkig tijdstip is gehouden, namelijk dat, waarop de Koninklijke Landmacht zich gereed maakt een nieuwe taak te aanvaarden. In de afgelopen jaren was onze aandacht bijna geheel gericht op onze verplichtingen in Indonesië. Thans behoren deze tot het verleden en stromen de troepen naar Nederland terug. Daarentegen is het hoog tijd, dat wij thans een aanvang maken met het opbouwen van een strijdkracht, die een waardige plaats kan vervullen bij de verdediging van West-Europa. In deze strijdmacht zullen ook gepantserde troepen een plaats moeten vervullen. Wat betreft het gebruik hiervan hebben wij in 1940 een kortstondige ervaring opgedaan door de strijd tegen de Duitse pantserdivisie, die toenmaals over de Moerdijk naar Rotterdam is doorgestoten. In Indonesië hebben wij ervaring opgedaan in het gebruik van gepantserde strijdmiddelen, doch tegen een tegenstander, welke niet modern was bewapend en onder omstandigheden, die geheel afwijken van die in West-Europa. Noch de ene, noch de andere ervaring was dan ook voldoende om hierop het nieuwe pantserwapen te kunnen opbouwen. Het is dan ook bijzonder waardevol, dat Kolonel Couzy hedenavond bijgedragen heeft tot het leggen van de theoretische basis, waarop zal kunnen worden voortgebouwd. Weliswaar is de militaire wetenschap van bij uitstek praktische aard en kan met theorie uitsluitend niet worden volstaan, doch nog altijd geldt het oude gezegde:

„Van weten tot kunnen is een grote sprong, de sprong gaat echter uit van weten en niet van niet weten.”

Tot dit weten heeft Kolonel Couzy hedenavond in belangrijke mate bijgedragen. Ik dank hem hier nogmaals voor, zomede de heren, die door hun vragen en opmerkingen de waarde van deze avond hebben verhoogd en sluit hierbij de vergadering.

STELLINGEN

1. Tengevolge van de afgelopen oorlog is de tegenstelling tussen de opvattingen
 - a. de tank is de begeleider der infanterie;
 - b. de tank treedt op als zelfstandig wapen; verdwenen; beide opvattingen zijn nu samengesmolten.
2. De oorlogservaringen hebben er toe geleid, dat na de oorlog de gevechtskracht der verkenningseenheden is verhoogd.
3. De door de Duitsers vóór de oorlog ontwikkelde beginselen voor het gebruik van pantserdivisieën zijn onverminderd van kracht gebleven, zij het dan ook getemperd door de kracht der hedendaagse antitankverdediging.
4. Tanks binnen de infanterie-divisie vormen een ondersteunend wapen voor de infanterie, waarbij hun de volgende taken toevallen:
 - a. het verhogen van de kracht van de aanval of de tegenaanval;
 - b. het uitbreiden van het succes;
 - c. het verdiepen van de antitankverdediging.
5. In de aanval kunnen die tanks worden gebezigd voor:
 - a. deelname aan de aanval zelf;
 - b. bescherming van de flanken van de aanval tegen vijandelijk pantser;
 - c. reserve of een deel daarvan, teneinde het verkregen succes uit te breiden, dan wel in te grijpen tegen een vijandelijke tegenaanval.
6. In de verdediging zullen die tanks worden gebezigd voor:
 - a. het deelnemen aan de tegenaanval;
 - b. het organiseren van de antitankverdediging;
 - c. het verdiepen van die verdediging.

Hiervan is de onder a. vermelde taak de allerbelangrijkste.

Samenstelling van het Britse verkenningsregiment 1946

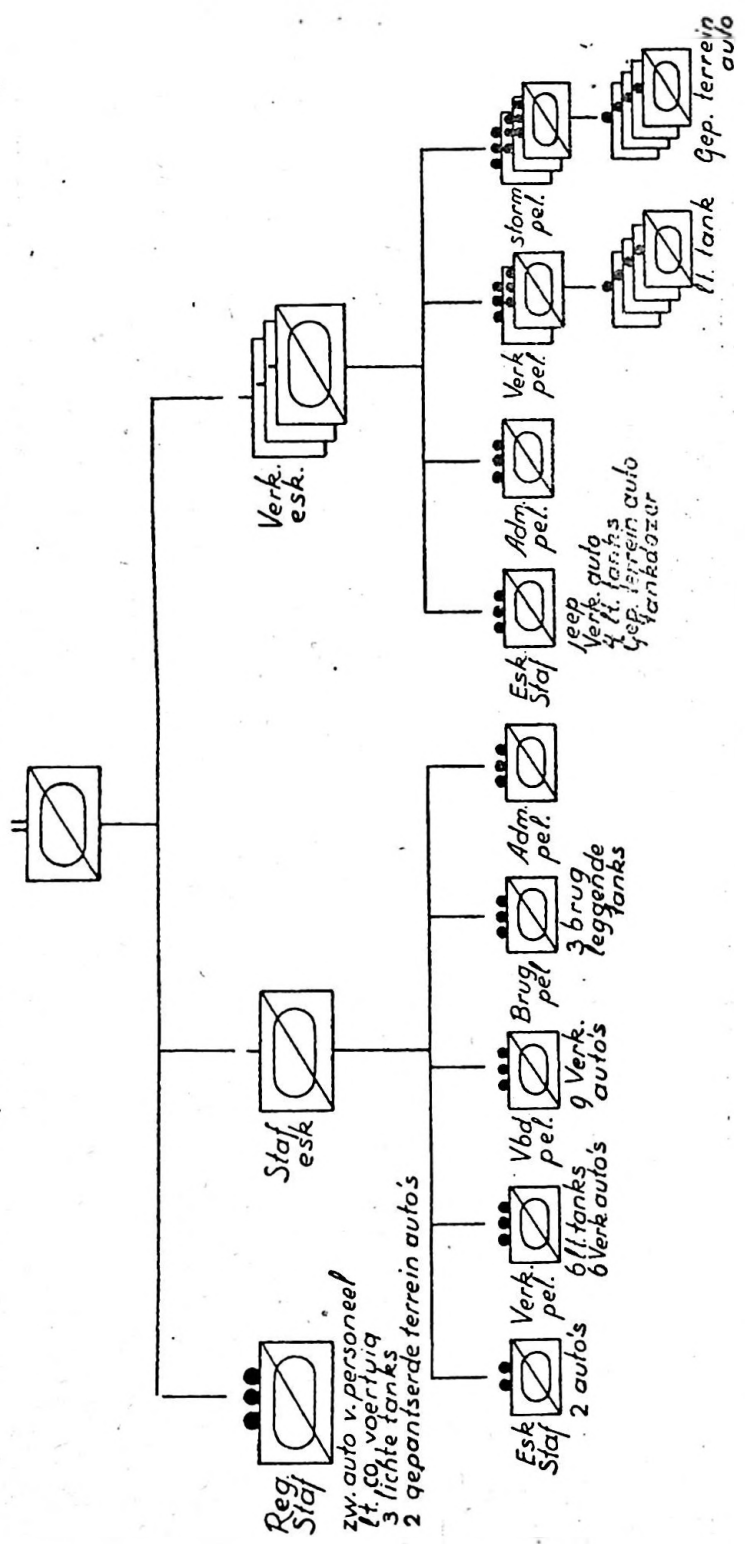

Samenstelling van de Amerikaanse pantserdivisie 1948

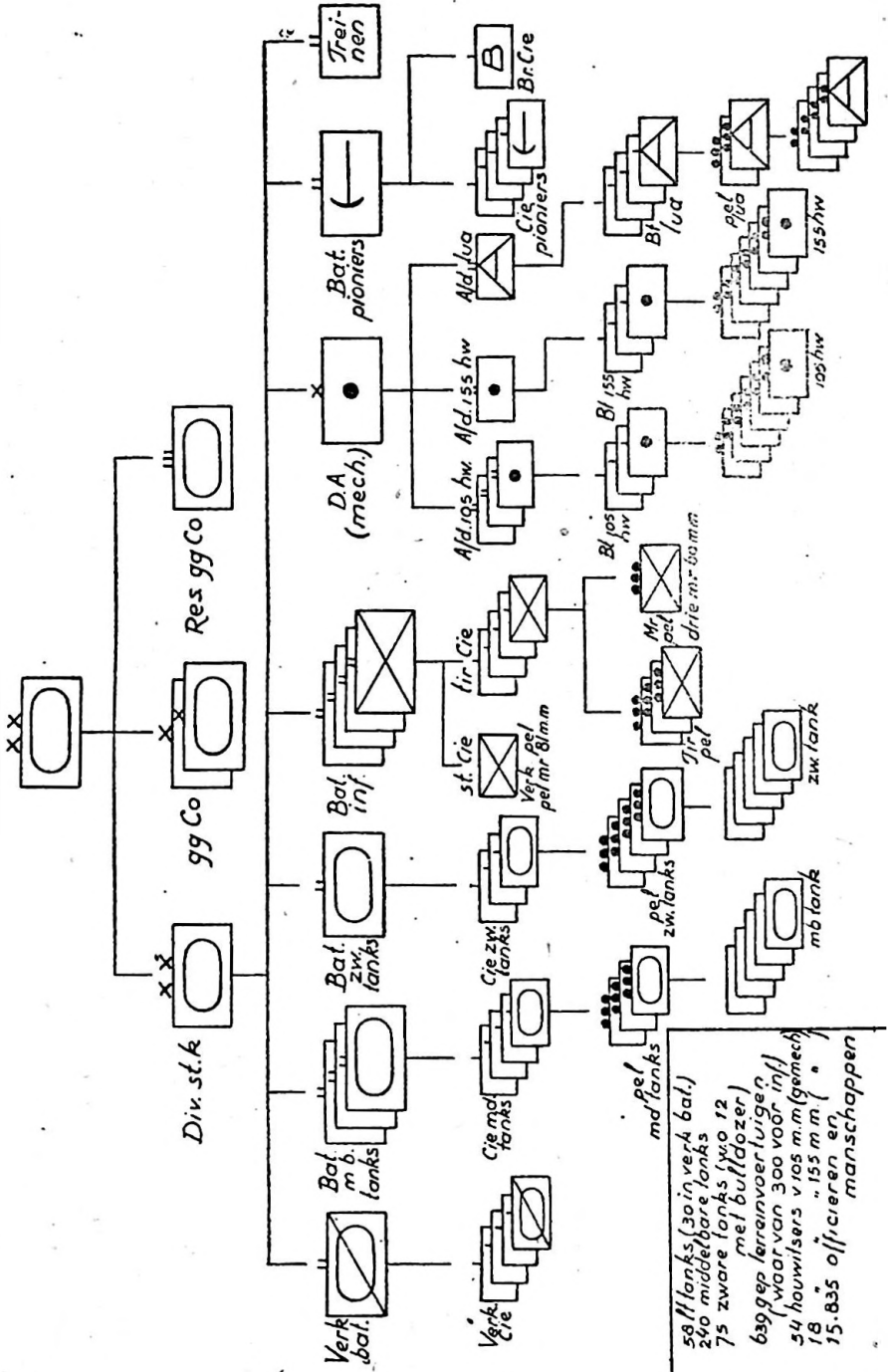

58 // tanks (30 in, verk. bat.)
 240 middelbare tanks
 75 zware tanks (w.o. 12
 met buffdozer)
 639 ggp terreinvoertuigen
 (waarvan 300 voor inf)
 34 houwwijers v. 155 mm (gemech)
 18 " 155 mm (")
 15.835 officieren en
 manschappen

Bijlage VI

Tanks en infanterie vallen gescheiden aan

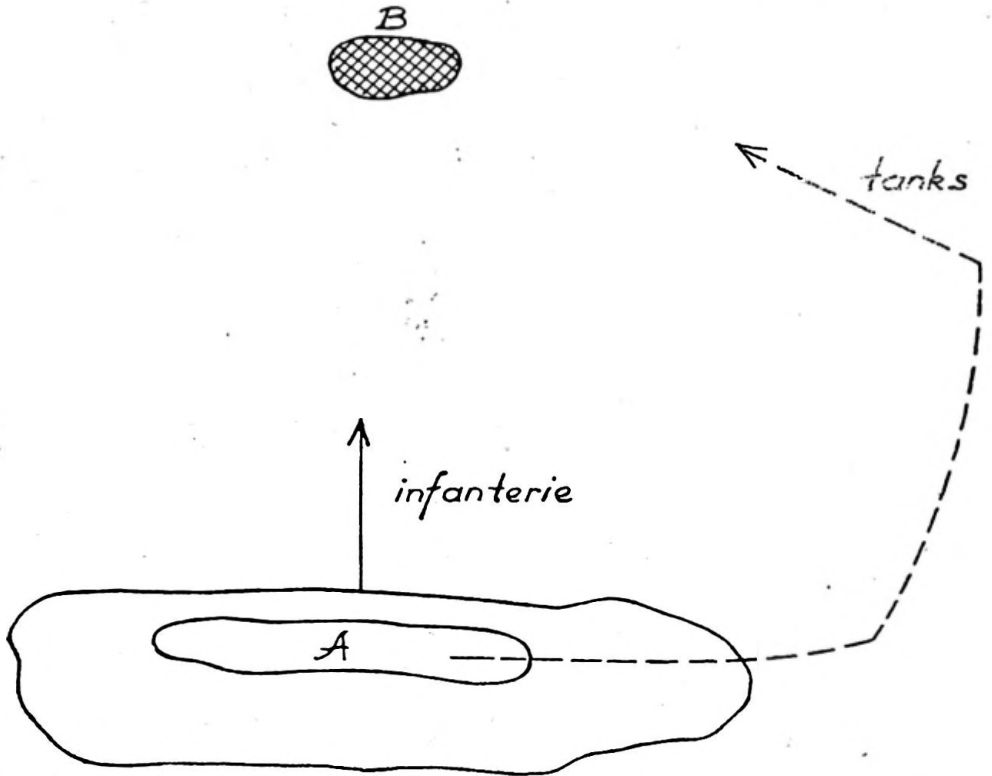

Bijlage VII

Tanks doorschrijven aanvullende infanterie
vlak voor het aanvalsdoel

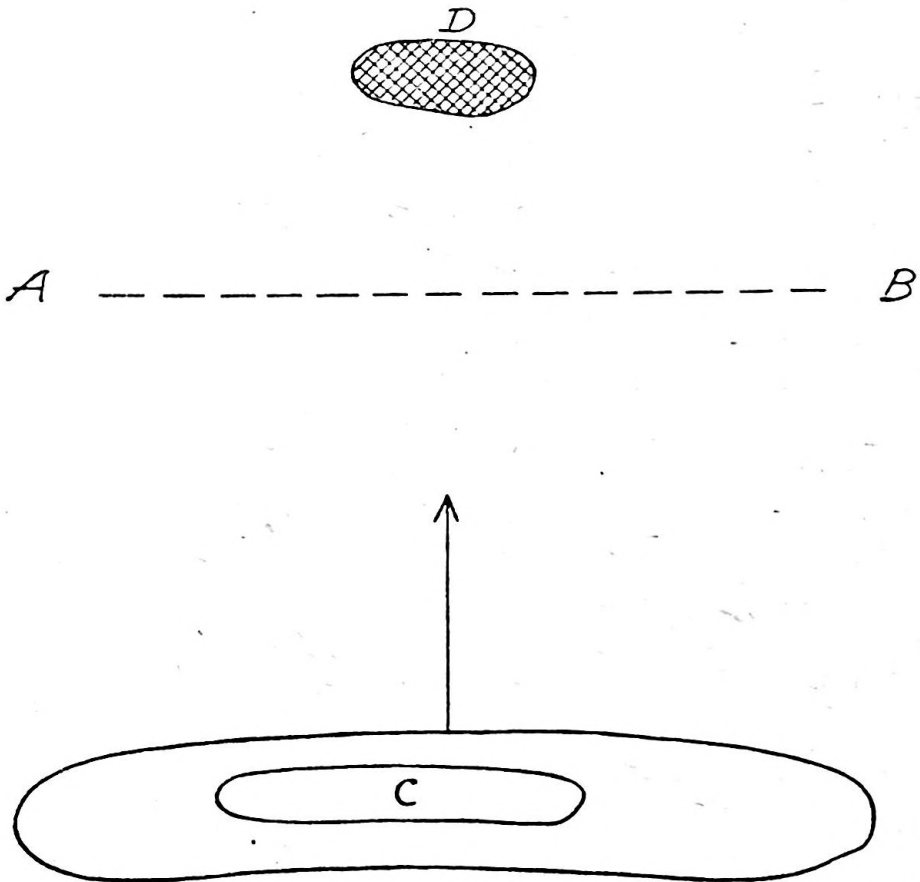

Bijlage VIII

Infanterie op de tanks gezeten

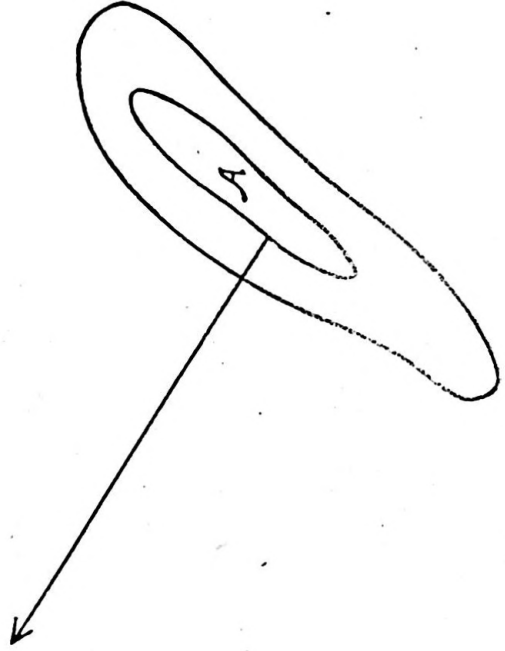
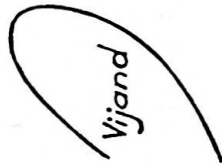
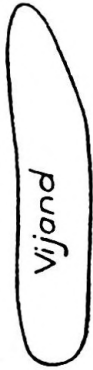

MEDEDELINGEN VAN HUISHOUELIJKE AARD

Het Bestuur van de Vereniging ter beoefening van de Krijgswetenschap
is thans als volgt:

	Jaar van aftreden
M. R. H. CALMEIJER, Lt.-Generaal plv. Chef Generale Staf, Voorzitter	1950
D. A. VAN HILTEN, Generaal-Majoor b.d., Redacteur Orgaan en W. J.	1950
W. TH. CARP, Gen.-Majoor G.S., Dir. H.K.S.	1951
I. A. ALER, Generaal-Majoor Vlieger	1952
G. B. FORTUYN, Kap. Lt. ter Zee	1950
W. J. VAN GULIK, Kolonel G.S. K.N.I.L.	1952
J. J. DE WOLF, Kolonel der Genie	1951
J. H. COUZY, Kolonel G.S.	1952
J. P. BOOTS, Res. Luit.-Kolonel b.d., Secretaris-Penningmeester, v. Alkemade- laan 215, Den Haag, telef. 774621, Postgiro 78828	1951

NIEUWE LEDEN

Nederland

's-Gravenhage: Ch. L. Versteegh, res. 1e Lt. Inf.

Deventer: J. J. Greter, Lt. Kol. Art.

Eindhoven: A. H. Verkroost, 1e Lt. Art.

Hilversum: T. J. de Geus, 1e Lt. Inf.

Overschiet: G. J. Verweij, Kap. Art.

Purmerend: M. Ohnem, 1e Lt. Art.

Rotterdam: W. v. d. Engel, res. 1e Lt. Inf.; H. W. Bruëns, res. Kap. Inf.; A. van
Mil, res. 1e Lt. Inf.

Smilde: J. de Jonge, 1e Lt. Inf.

Zoutelande: W. A. F. A. Clumpkens, 1e Lt. Inf.

De contributie voor het werkjaar 1949—1950 is vastgesteld op f 10,—. De leden die zulks nog niet deden wordt verzocht hun contributie wel te willen storten op postrekening 78828 van de Vereniging ter beoefening van de Krijgswetenschap, Den Haag. Om onnodige last en onkosten te vermijden worden geen quitanties aan de deur aangeboden. Gezien de omstandigheden in Indonesië wordt de leden, aldaar verblijvende, verzocht zich tijdelijk te beschouwen als leden, zoals bedoeld in art. 13, 2e alinea van het Reglement, en hetzij door iemand in Nederland te laten betalen of door delegatie, zg. boekendelegatie, welke bij de Kashouder van hun onderdeel kan worden aangevraagd.

Geeft bij adresverandering kennis aan de Secretaris-Penningmeester,
van Alkemadeaan 215, 's-Gravenhage
en vergeet vooral niet ons een nieuw lid op te geven